

CS NÁVOD K'INSTALÁCI A OBŠLUZE  
HU ÜZEMBEHELYEZÉSI ÉS HASZNÁLATI ÚTMUTATÓ  
SK INŠTALAČNÁ A POUŽÍVATEĽSKÁ PRÍRUČKA

Sušička na prádlo  
Légkivezetéses szárítógép  
Sušička bielizne s kondenzátorom

**FAGOR** 

1/ DOPORUČENÍ PRO UŽIVATELE	
• Dodržování bezpečnostních předpisů _____	3
• Ochrana životního prostředí _____	4
• Úspora energie _____	4
2/ POPIS SPOTŘEBIČE	
• Celkový pohled na sušičku _____	5
3/ INSTALACE SUŠIČKY	
• Okolí spotřebiče _____	6
• Ustavení do vodorovné polohy _____	6
• Vestavění _____	7
• Montáž nad sebou _____	7
• Změna směru otevírání dveří _____	7
• Elektrické napájení _____	8
4/ PŘÍPRAVA PRÁDLA	
• Zkontrolujte stav prádla _____	9
• Vkládání prádla do bubnu _____	9
5/ PROGRAMOVÁNÍ	
• Popis ovládacího panelu _____	10
• Programování sušicího cyklu _____	10
• Programy sušičky _____	13
6/ BĚŽNÁ ÚDRŽBA	
• Čištění filtru _____	14
• Vyprázdnění sběrné nádrže _____	14
• Přímé vypuštění vody z kondenzace _____	15
• Čištění kondenzátoru _____	16
• Čištění spotřebiče _____	16
7/ MOŽNÉ ZÁVADY _____	17
8/ ZÁRUČNÍ A POZÁRUČNÍ SERVIS _____	18



### Důležité :

**Před prvním uvedením vašeho přístroje do provozu si pečlivě přečtete tento návod k instalaci a k použití pro rychlejší seznámení se s jeho funkcemi.**



### Důležité upozornění :

**Tento návod uschovejte tak, aby byl v dosahu při používání spotřebiče. Pokud spotřebič prodáte nebo předáte jiné osobě, ujistěte se, že s ním byl předán i návod k použití. Děkujeme Vám za prostudování těchto doporučení dříve, než přikročíte k instalaci a používání zakoupeného spotřebiče. Byla vydána v zájmu Vaší bezpečnosti a bezpečnosti Vašich blízkých.**

### • BEZPEČNOSTNÍ PŘEDPISY

#### • Instalace

– Při převzetí spotřebič ihned vybalte, nebo ho nechte vybalit. Zkontrolujte, zda během přepravy nedošlo k poškození spotřebiče. Případné výhrady písemně zaznamenejte na dodací lístek a ponechte si jeden exemplář. Nikdy nezapojujte poškozený spotřebič. Je-li spotřebič poškozen, obraťte se na svého prodejce.

– Než přistoupíte k připojení spotřebiče, prostudujte si pokyny návodu k instalaci.

– Po celou dobu instalace musí být spotřebič odpojený ze sítě.

– Údaje elektrického připojení uvedené na štítku spotřebiče a údaje sítě se musejí shodovat.

– Po instalaci spotřebiče musí zásuvka zůstat přístupná.

– Neměňte a nepokoušejte se měnit technické parametry spotřebiče. Bylo by to pro Vás nebezpečné.

– Jestliže ventilace spotřebiče vyžaduje úpravy, svěřte zásahy do elektrického a hydraulického systému pouze kvalifikovanému elektrikáři a instalatérovi.

– Spotřebič nesmí být umístěn za dveřmi se zámkem, za posuvnými dveřmi nebo dveřmi s panty umístěnými na opačné straně než závěs dveří sušičky.

– Váš spotřebič je určen k běžnému domácímu používání. Nepoužívejte ho k obchodním nebo výrobním účelům, ani k jiným účelům, než pro které byl vyvinut.

#### • Bezpečnost dětí

– Tento spotřebič smějí používat pouze dospělé osoby. Nenechávejte děti hrát si s spotřebičem a nepouštějte k němu domácí zvířata.

– Dbejte, aby se malé děti nepřibližovaly k spotřebiči, je-li v chodu.

– Po vybalení spotřebiče uklidte obaly mimo dosah dětí.

– Obalové materiály uchovávejte mimo dosah dětí (např. plastové tašky, polystyrén apod.). Mohou být pro děti nebezpečné (riziko udušení).

– Tento spotřebič není určený k tomu, aby jej používaly osoby (platí i pro děti) se sníženými fyzickými, smyslovými nebo mentálními schopnostmi, nebo osoby bez jakékoliv zkušenosti nebo bez jakýchkoliv znalostí s výjimkou případu, kdy na ně bude dohlížet, nebo je o používání spotřebiče poučí osoba, která zodpovídá za jejich bezpečnost.

#### • Použití



### Důležité upozornění :

**Sušička je určena výhradně pro domácí používání k sušení tkanin, které se smějí sušit v sušičce.**



### Důležité upozornění :

**Dodržujte následující instrukce. Zříkáme se veškeré odpovědnosti a záruky v případě nedodržení těchto doporučení, které může mít za následek hmotné škody nebo škody na zdraví.**

- Látky obsažené v nečistotách jako olej, aceton, líh, benzín, letecký benzín, odstraňovače skvrn, terpentýn nebo vosk je nutno odstranit před sušením ve Vašem spotřebiči (například pomocí vhodného pracího programu s teplou vodou a s dostatečným množstvím pracího prostředku).
- Pokyny pro použití přípravků na odstraňování skvrn: jakékoliv použití rozpouštědel, odstraňovačů skvrn nebo aerosolů jako je aceton, líh, benzín nebo letecký benzín před sušením je zakázáno, protože tyto přípravky jsou velmi hořlavé. Dále doporučujeme nepoužívat tyto výrobky v blízkosti sušičky a obecně v blízkosti elektrospotřebičů ve špatně větrané místnosti, aby se zabránilo riziku případného výbuchu.
- Spotřebič používejte podle pokynů uvedených v návodu k obsluze, ochráníte tak spotřebič i své prádlo před poškozením. Nepoužívejte v spotřebiči rozpouštědla (nebezpečí vzniku požáru nebo výbuchu).
- Pečlivě zkontrolujte cedulky našité na prádle s pokyny k praní a čištění.
- Pokud musíte otevřít dveře bubny v průběhu cyklu sušení, vyčkejte chvíli, než horký buben vychladne.
- Pokud dochází k závadám fungování a nevedou-li rady tohoto návodu k nápravě (viz kapitola "MOŽNÉ ZÁVADY FUNGOVÁNÍ"), obraťte se na kvalifikovaného odborníka.
- Než se zbavíte opotřebeného spotřebiče, postarejte se, aby se již nedal použít. Odpojte a odřízněte napájecí kabel těsně u spotřebiče a znemožněte zavírání dvířek.
- Pro Vaši bezpečnost nevyměňujte sami napájecí kabel, ale zavolejte kvalifikovaného pracovníka.
- V případě odchylek od normálního fungování odpojte spotřebič a obraťte se na záruční a pozáruční servis.

### • OCHRANA ŽIVOTNÍHO PROSTŘEDÍ

Obal tohoto spotřebiče je vyroben z recyklovatelných materiálů. Jejich odevzdáním k recyklaci do speciálních kontejnerů přispějete k ochraně životního prostředí.



Váš přístroj obsahuje také četné recyklovatelné materiály. Je tedy označen tímto logem, které Vám sděluje, že v zemích Evropské unie se opotřebené přístroje nemají směřovat s jinými odpady. Recyklace přístrojů, kterou zajišťuje výrobce, se provádí za nejlepších podmínek podle evropské směrnice 2002/96/ES o odpadních elektrických a elektronických přístrojích. Kontaktujte radnici ve Vaší obci nebo prodejce, aby Vám oznámili sběrná místa opotřebených přístrojů nejbližší Vašemu bydlišti.

Děkujeme Vám za spolupráci při ochraně životního prostředí.

### • ÚSPORA ENERGIE

- Odstředte vyprané prádlo na vysokou rychlost, zbývající vlhkost bude malá a také spotřeba energie bude nižší. I syntetické výrobky je třeba před sušením odstředit.
- Naplňte sušičku na maximum, chcete-li dosáhnout optimálního využití energie. Při plnění dodržujte dávkování prádla předepsané v tomto návodu.
- Vysoká teplota v místnosti a příliš malá místnost prodlužují dobu sušení a zvyšují spotřebu elektřiny.
- Po každém cyklu sušení vyčistěte filtr.
- Kondenzátor čistěte dvakrát měsíčně.
- Nezapomeňte přístroj vypnout, když cyklus je ukončen.

### • CELKOVÝ POHLED NA SUŠIČKU

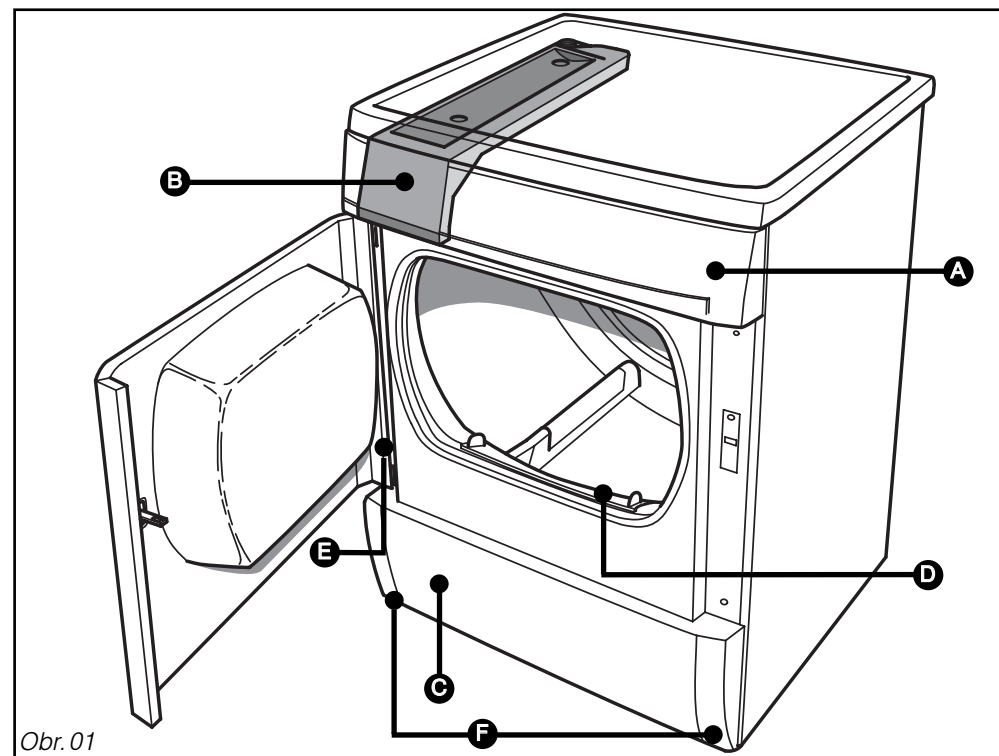

Obr. 01

**A** Ovládací panel

**B** Sběrná jímka vody

**C** Mřížka kondenzátoru

**D** Filtr

**E** Štítek s údaji (záruční a pozáruční servis)

**F** Nastavitelné nožičky

## • OKOLÍ SPOTŘEBIČE



### Doporučení :

Sušička vyvíjí teplo. Pokud ji umístíte vedle jiného spotřebiče nebo vedle nějakého kusu nábytku, doporučujeme Vám, abyste vždy ponechali mezi sušičkou a sousedním předmětem dostatek prostoru pro snazší proudění vzduchu (Obr. 02).



### Důležité upozornění :

V žádném případě Vám nedoporučujeme :

– Instalovat spotřebič na podlahu s kobercem. Pokud nemáte jinou možnost, učiňte veškerá opatření, aby koberec nepřekážel proudění vzduchu ve spodní části spotřebiče.

– Instalovat sušičku na místo, kde by byla vystavena postříkání vodou.

– Instalovat sušičku v malé uzavřené místnosti (pokud jste tak učinili, nechte během sušení otevřená dveře nebo okno).

– Instalovat sušičku do nedostatečně větrané místnosti. Teplota v místnosti musí být během sušení nižší než 30°C.

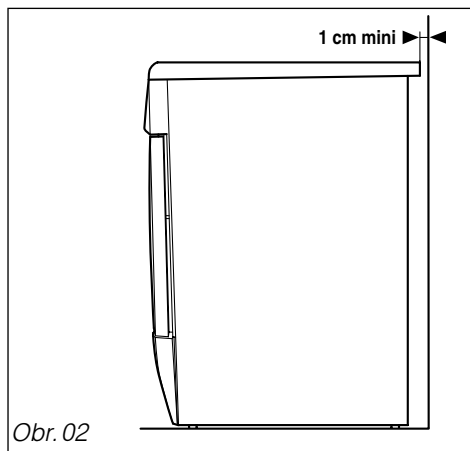

Obr. 02

## • USTAVENÍ DO VODOROVNÉ POLOHY



### Důležité upozornění :

Zkontrolujte pomocí vodováhy vodorovnou polohu spotřebiče :

Sušička má 4 nastavitelné nožičky (Obr. 03). Abyste docílili vodorovné a stabilní polohy :

– Spotřebič lehce překlňte směrem dozadu.

– Podle typu podlahy nastavte výšku nožiček zašroubováním nebo naopak vyšroubováním pomocí klíče nebo šroubováku (Obr. 03).

– Ustavte sušičku zpět na nožky a zkontrolujte její stabilitu.

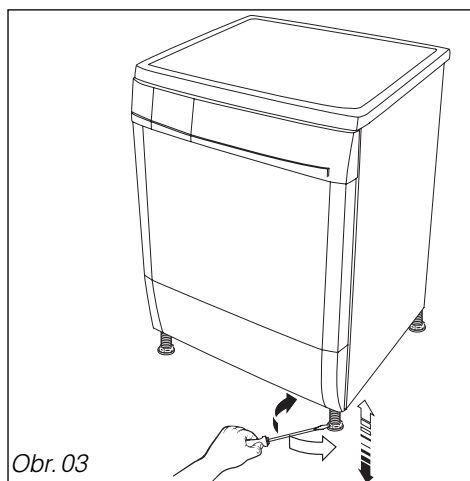

Obr. 03

## • VESTAVĚNÍ SUŠIČKY



### Důležité upozornění :

Chcete-li zabudovat spotřebič pod pracovní plochu, musíte buď zachovat původní laminátovou horní desku nebo ji nahradit tenčí sadou určenou k tomuto účelu. Z bezpečnostních důvodů nesmí být spotřebič v žádném případě používán bez horní desky.

## • MONTÁŽ NAD SEBOU

Sadu pro úpravu dostanete u prodejce. Pomocí této sady upevníte sušičku nad pračku.



### Důležité upozornění :

Zkontrolujte si u prodejce, zda je sada pro zabudování spotřebičů nad sebe kompatibilní s Vaší pračkou. Montáž musí z bezpečnostních důvodů provádět kvalifikovaný odborník.

## • ZMĚNA SMĚRU OTEVÍRÁNÍ DVÍŘEK

Pokud si přejete, můžete změnit směr otevírání dveří následujícím postupem : (Obr. 04 nebo 05).

– Vytáhněte z předního panelu 4 šrouby, upevňující závěs **A** a **B**.

– Nasadte závěs **A** na opačnou stranu a upevněte.

– Nasadte dvířka zpět na závěs **A**.

– Nasadte závěs **B** na opačnou stranu a upevněte.

– Nasadte na opačnou stranu pojistnou západku **F** s krytem **E** na čelním panelu.

– Nasadte na opačnou stranu dvířek pojistnou západku **C**.

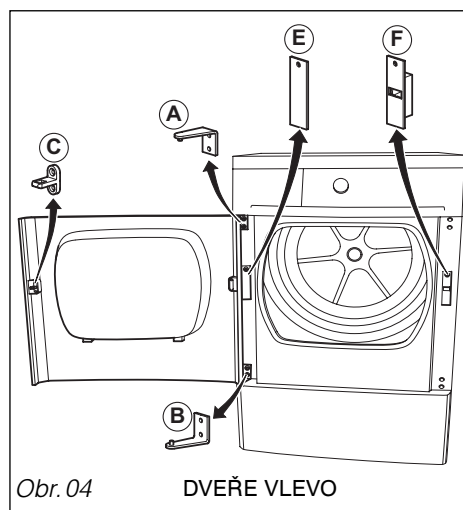

Obr. 04

DVEŘE VLEVO

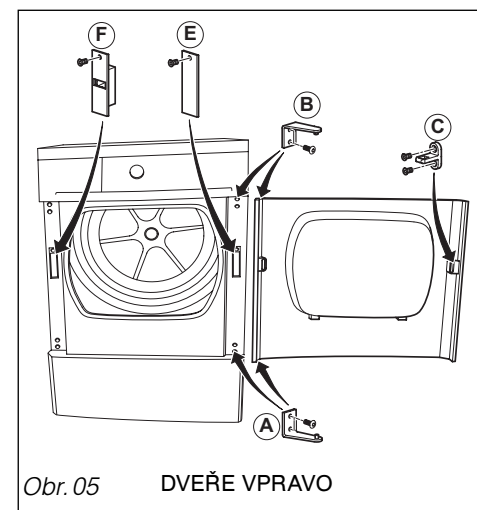

Obr. 05

DVEŘE VPRAVO

## • ELEKTRICKÉ NAPÁJENÍ



### Nebezpečí :

U elektrické instalace spotřebiče :

- Nepoužívejte prodlužovací kabel, adaptér, rozdvojku ani elektrický časovač.
- Elektrická zásuvka musí být snadno přístupná, ale musí být zároveň mimo dosah dětí.
- V případě pochybností o stavu instalace spotřebiče zavolejte instalátéra nebo kvalifikovaného pracovníka značky Vašeho výrobku.
- Nikdy nerušte uzemnění.

Elektrická instalace musí být souladu s platnými normami a předpisy elektrických úřadů příslušné země, **především pro uzemnění** a umístění v koupelně.

**Zříkáme se odpovědnosti za jakoukoli nehodu způsobenou nesprávnou elektrickou instalací.**

## • VÝMĚNA ELEKTRICKÉHO PŘÍVODNÍHO KABELU



### Důležité upozornění :

Pro Vaši bezpečnost musí tento úkon provést servisní oddělení výrobce nebo kvalifikovaný odborník.



### Doporučení :

Abyste v budoucnosti snadno našli potřebné údaje o spotřebiči, doporučujeme Vám poznamenat si je na stránku „Záruční a pozáruční spotřebitelský servis“ (tato stránka Vám také vysvětluje, kde tyto údaje naleznete na svém spotřebiči).

Váš výrobek splňuje požadavky evropské směrnice 2006/95/EHS (nízké napětí) a 2004/108/EHS (elektromagnetická kompatibilita).

## • ZKONTROLUJTE STAV PRÁDLA



### Doporučení :

Jestli před vložením prádla do sušičky zjistíte na svém prádle skvrny přesto, že je vyprané, nevkládejte toto prádlo do sušičky. Obecně platí, že přezhelené skvrny nebo skvrny usušené v sušičce již nejdou odstranit.

Použijte případně receptury na odstraňování těžko vypratelných skvrn, které naleznete ve většině návodů k obsluze praček, a prádlo se skvrnami především znovu vyperte.

### • Příprava prádla :

- Zapněte zipy a patentky.
- Odstraňte špatně přišité knoflíky, sponky, háčky.
- Zavažte pásky, tkanice u zástěr, atp.
- Vyprázdněte kapsy.

– Při použití změkčovacích přípravků dodržujte pokyny výrobce.

## • VKLÁDÁNÍ PRÁDLA DO BUBNU

- Otevřete dvířka zatlačením (Obr. 06).
- Zkontrolujte, zda je filtr dobře uložený.
- Vložte vyprané a odstředěné prádlo do bubnu. Prádlo při vkládání **neskládejte a nepěchujte**.
- Zavřete dvířka.

### • Doporučené dávkování prádla :

Maximální kapacita spotřebiče je 7 kg.

- Aby prádlo nebylo příliš zmačkané a aby čas sušení byl optimální, doporučujeme sušičku nepřetěžovat.



### Důležité upozornění : V sušičce nesušte :

- Výrobky obsahující materiály jako pryž (např. koupací čepice, vodu nepropouštějící textilie a oděvy, podšívky, podušky atd.)
- Vlákna na bázi chloridů (např. Thermolactyl\*) \*chráněná značka
- Prádlo s kosticemi, které by se mohly oddělit
- Objemné kusy prádla (prošívané deky, pěřové příkrývky atd.)
- Prádlo, které nebylo odstředěno
- Prádlo, které bylo čištěno hořlavými chemikáliemi.



### Důležité upozornění : Zkontrolujte cedulky na prádle

Normální sušení



Mírné sušení



Nesušit v sušičkách prádla

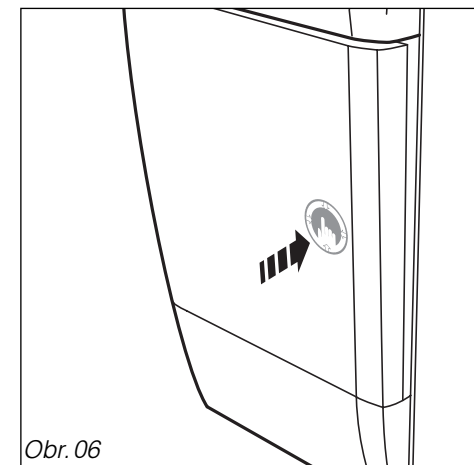

Obr. 06

## • POPIS OVLÁDACÍHO PANELU

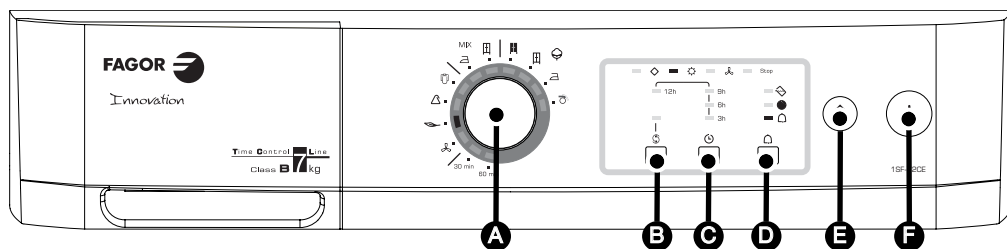

**A** Volič nastavení programů

**B** Nemačkový program

**C** Odložený start

**D** Zvuková signalizace

**E** Start/Pauza

**F** Zapnuto/Vypnuto

## • PROGRAMOVÁNÍ SUŠÍČÍHO CYKLU

### • Spuštění spotřebiče :

Zkontrolujte, zda je šňůra napájení spotřebiče zasunuta do zásuvky. Spotřebič je možno spustit pouze v případě, že jsou dvířka dobře zavřená.

Stiskněte tlačítko „Zapnuto/Vypnuto“ **F**.

Nastavte program (viz dále, tabulka „Programy sušičky“) tak, že otáčíte voličem nastavení programu **A** (možno otáčet oběma směry). Rozsvícená kontrolka ukazuje, jaký program jste zvolili.

Stiskněte tlačítko „Start/Pauza“ **E**, program se spustí.

Kontrolky průběhu programu se rozsvěcují podle toho, v jaké stadiu je sušící cyklus.

Průběh programu :



### • Funkce „MEMO ACTIV“ :

Sušička uloží do paměti nejčastěji používané programy.

Po několika cyklech se při zapnutí spotřebiče zobrazí nejčastěji používaný program.



### Rada :

Prostudujte si tabulku programů na následující stránce, abyste zjistili, který program je vhodný pro určitý typ prádla.

## • Odložený start programu :

Otáčením knoflíku **A** zvolte požadovaný program. Rozsvícená kontrolka ukazuje, jaký program jste nastavili.

Opakovaně stiskněte tlačítko „Odložený start“ **C** pro odložení startu nastaveného programu o 3 hodiny, 6 hodin, 9 hodin nebo 12 hodin.

Potvrďte tlačítkem „Start/Pauza“ **E**.

Během fáze odloženého startu přejde kontrolka ze 12h na 9h, z 9h na 6h nebo z 6h na 3h. Etapa odloženého startu se spustí a displej zobrazuje informaci o čase zbývajícím do konce cyklu v závislosti na průběhu cyklu sušení.

### Odložený start

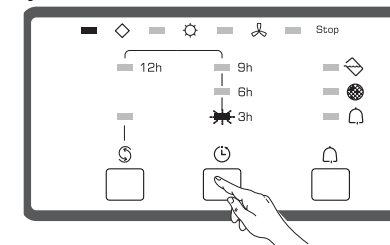

## • Vyjmutí nebo přidání kusu prádla během sušení :

Stiskněte tlačítko „Start/Pauza“ **E** pro přerušení sušení, nebo přímo otevřete dvířka.

Přidejte nebo vyjměte kus nebo kusy prádla a znovu zavřete dvířka.

Pro opětovné spuštění cyklu stiskněte tlačítko **E**.

### Zastavení programu

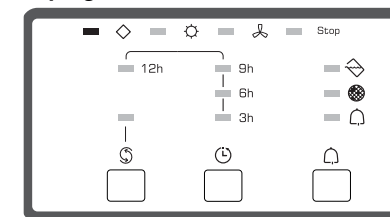

## • Změna programu nebo probíhajícího cyklu sušení :

Pokud jste si spletli program, je možné volbu změnit v průběhu cyklu.

Pro přerušení sušení stiskněte tlačítko „Start/Pauza“ **E**.

Zvolte jiný program.

Pro opětovné spuštění sušení stiskněte tlačítko „Start/Pauza“ **E**.

## • Ukončení chodu přístroje :

Na konci programu začnou střídavě blikat kontrolky „Filtr“ a „Plná nádržka“ připomínající, že je třeba vyčistit filtr a vylít vodu se sběrné nádržky po ukončení každého sušícího cyklu:

Stiskněte tlačítko „Zapnuto/Vypnuto“ **F**



Vyprázdněte obsah sušičky.

Vyčistěte filtr a vylijte sběrnou nádržku na vodu (viz postup popsany v kapitole „BĚŽNÁ ÚDRŽBA“).

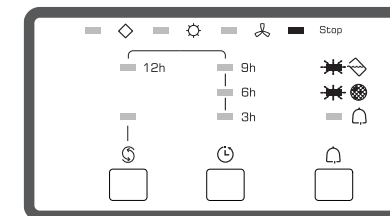
### Konec programu





### • Opce "Proti zmačkání" :

Volba "Proti zmačkání" zajišťuje natřepávání textilií každých 10 minut v průběhu 24 hodin až do otevření dvířek nebo vypnutí spotřebiče. Provádí se po ukončení sušení, aby se textilie nezmačkaly. Chcete-li tuto volbu nastavit, stiskněte tlačítko „proti mačkání“  . Jakmile je volba aktivní, rozsvítí se kontrolka.

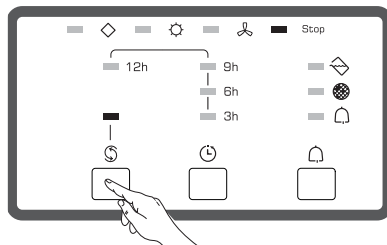
### Opce "Proti zmačkání"



### • Opce "Zvuková signalizace" :

Stiskněte tlačítko "Zvuková signalizace"  . Po ukončení sušení se budou po dobu jedné hodiny ozývat každých 10 minut 3 zvukové signály až do otevření dvířek nebo vypnutí spotřebiče.

### Opce "Zvuková signalizace"

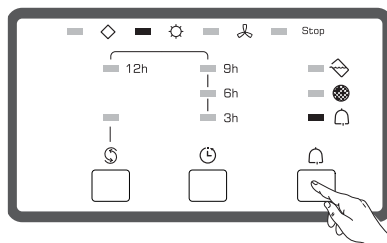



### • Fáze chlazení :

Každý program je ukončen fází chlazení po dobu několika minut, což umožní postupné ochlazení prádla.



 **Pozor :**  
Nevypínejte sušičku před koncem tohoto cyklu.

### • V průběhu cyklu :

Nádržka se během sušicího cyklu naplní. Přístroj se během programu vypne.

Kontrolka „Plná nádržka“  a „Pause“  kontrolka programu bliká.

Vyprázdněte sběrnou nádržku na vodu (viz postup popsany v kapitole „BĚŽNÁ ÚDRŽBA“).

Stisknutím tlačítka „Start/Pauza“   spusťte opět program.

### Zastavení programu

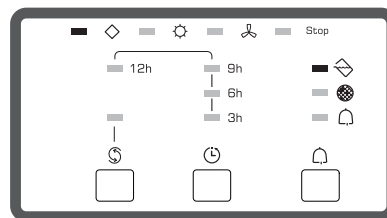











### Poznámka :

Opce "Zvuková signalizace" a "Nemačkový program" zůstávají navolené pro jednotlivé programy. Opci lze deaktivovat jednoduchým stiskem i v průběhu programu.

### Důležité upozornění :

Při výpadku dodávky elektrického proudu se právě probíhající program zruší. V takovém případě musíte znovu zopakovat všechny etapy programování.

## • PROGRAMY SUŠIČKY

Program	Druh textilie	Výsledek sušení
<b>Bavlna - </b>		
Sušení plus - 	Bavlna	Suché prádlo
Připraveno k uložení - 	Bavlna	Suché prádlo
Připraveno k žehlení - 	Bavlna	Lehce vlhké prádlo
Mandlování - 	Bavlna	Vlhké prádlo
<b>Všechny typy tkanin - MIX</b>		
Připraveno k uložení - 	Běžné druhy tkanin	Suché prádlo
Připraveno k žehlení - 	Běžné druhy tkanin	Lehce vlhké prádlo
<b>Ostatní sušící programy</b>		
Košile - 	Syntetika, tkaniny, které se snadno žehlí	Suché prádlo
Moderní vlákna - 	Jemné tkaniny, syntetika	Suché prádlo
Jemné prádlo - 	Velmi jemné tkaniny: hedvábí, spodní prádlo, lehká syntetika	Suché prádlo
<b>Osvěžení a provětrání textilu po dlouhodobějším uložení</b>		
Osvěžení a provětrání - 	Ostatní tkaniny	15 minut
<b>Doplňkové sušení</b>		
30 min nebo 60 min	Běžné druhy tkanin	

### PROGRAMY PŘEDEPSANÉ PRO PROVEDENÍ ZKOUŠEK PODLE NORMY EN 61121 - SMĚRNICE 95/12/EHS

Dávka I	Suchá bavlna	7 kg	... zvolte „Bavlna“ - připraveno k uložení
Dávka II	Bavlna připravená k žehlení	7 kg	... zvolte „Bavlna“ - připraveno k žehlení
Dávka III	Tkaniny se snadnou údržbou	3 kg	... zvolte „Moderní vlákna“

### Rada :

Z bezpečnostních důvodů doporučujeme vytáhnout přívodní šňůru ze zásuvky, pokud spotřebič nepoužíváte.

## • ČIŠTĚNÍ FILTRU

**⚠ Důležité upozornění :**  
**Připomínáme, že filtr je nutno čistit po každém sušicím cyklu.**

Je umístěn ve spodní části otvoru sušičky.  
 Při jeho čištění postupujte následovně :  
 – Vyměňte filtr z uložení vytažením směrem zdola nahoru (Obr. 08).  
 – Otevřete filtr (Obr. 09).  
 – Vyčistěte filtr odstraněním tenké vrstvy nečistot, která ho pokrývá (Obr. 10).

**Dbejte, aby se okolo sušičky nehromadily chomáče smetí.**

**⚠ Důležité upozornění :**  
**Filtr v žádném případě neoplachujte pod proudem vody (Obr. 11).**  
 – Uložte filtr zpět na místo, řádně ho zatlačte až na doraz.

## • VYPRÁZDNĚNÍ SBĚRNÉ NÁDRŽKY

Nádržka je umístěna v horní části sušičky.  
 Zachycuje vodu z prádla, která se uvolňuje z prádla při sušení.  
 – Při vyprazdňování uvolněte nádržku vytažením směrem k sobě (Obr. 12).

**⚠ Důležité upozornění :**  
**Sběrnou nádržku na vodu vyprázdněte po každém sušicím cyklu (Obr.13).**

**⚠ Důležité upozornění :**  
**Nebezpečí námrazy : V případě nebezpečí námrazy vyprázdněte sběrnou nádržku na vodu.**

**⚠ Důležité upozornění :**  
**Manipulace se spotřebičem : Chcete-li spotřebič přemístit nebo naklonit, vyprázdněte sběrnou nádržku na vodu.**  
 – Vyprázdněte nádržku (Obr. 13).

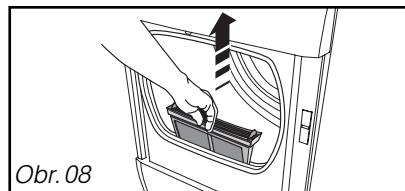

Obr. 08

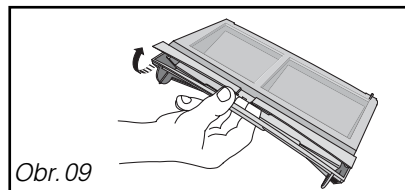

Obr. 09

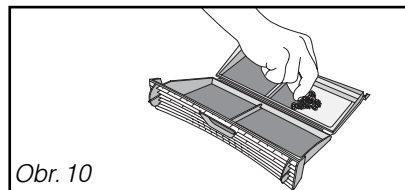

Obr. 10

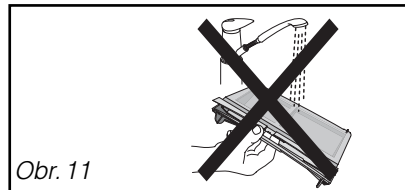

Obr. 11

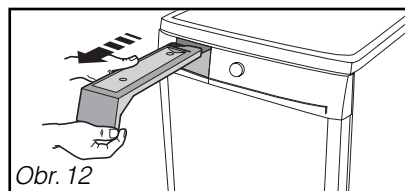

Obr. 12

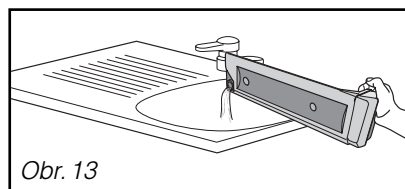

Obr. 13

## • PŘÍMÉ VYPUŠTĚNÍ VODY Z KONDENZACE

(\* ) Pokud se chcete vyhnout vyprazdňování sběrné nádržky po každém použití sušičky, můžete namontovat soupravu pro přímý odvod vody z kondenzátoru do odpadu (hadice + Vodicí plech) s použitím následujícího postupu :

- Vymontujte stávající hadici a zastrčte ji dovnitř sušičky (Obr. 14).
- Přisvorkujte vodicí plech nad čerpadlo (Obr. 15).
- Připojte hadici soupravy na nástavec přístroje (Obr. 16).

Konec odvodní hadice můžete připojit :

- na sifón ventilace (Obr. 17).
- na odtokový sifón (Obr. 18).

Při připojení k sifónu musíte sundat sifónový uzávěr. Potom nasadte nadoraz gumový nástavec. V případě potřeby namontujte sponu (Obr. 18).

**⚠ Důležité upozornění :**  
**Vodicí plech musí být nutně umístěn před přípojkou odvodní hadice, aby v případě rozpojení hadice nedošlo k vystřikování vody.**

**🔍 Poznámka :**  
 (\* ) Tato sada se dodává se spotřebičem (podle typu).

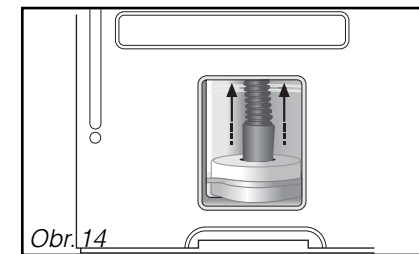
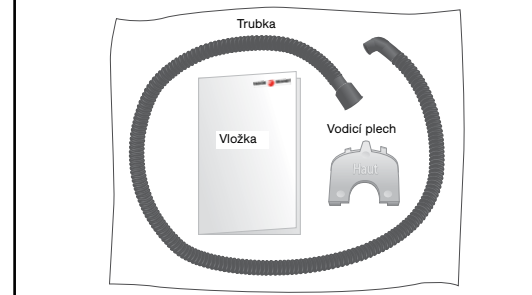

Obr.14

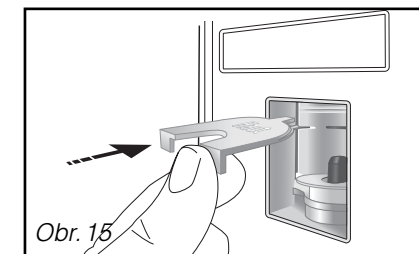

Obr.15

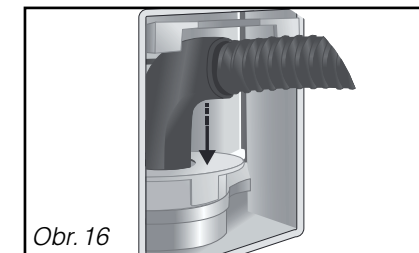

Obr.16

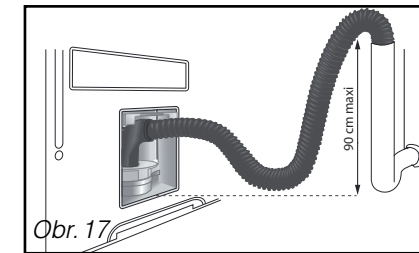

Obr.17

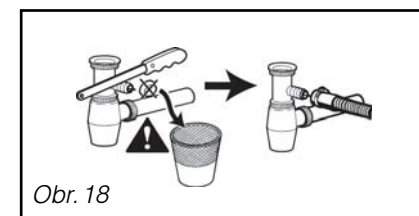

Obr.18

## • ČIŠTĚNÍ KONDENZÁTORU

**⚠ Důležité upozornění :**  
Čištění kondenzátoru provádějte dvakrát měsíčně.

**⚠ Důležité upozornění :**  
Než přistoupíte k čištění kondenzátoru, odpojte napájecí šňůru sušičky.

- Vyklopte mřížku umístěnou na předním panelu spotřebiče
- Odblokujte kondenzátor (Obr. 19).
- Opatrně ho vyjměte (Obr. 20).
- Zbavte kondenzátor zplstnatělých usazenin.
- Opláchněte jej pouze pod tekoucí vodou z vodovodního kohoutku (Obr. 21).
- Po vyčištění zkontrolujte, zda jsou všechny chladicí trubky jsou volné a žebra čistá.
- Kondenzátor otřete.
- Vraťte kondenzátor na místo, zablokujte jej a zaklapněte mřížku.

**⚠ Důležité upozornění :**  
Při zpětné montáži přidržujte kondenzátor zatlačený na doraz do ložného prostoru a zablokujte.

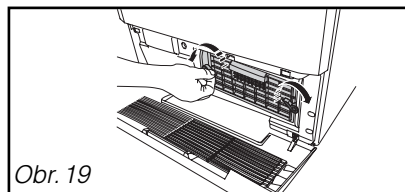

Obr. 19

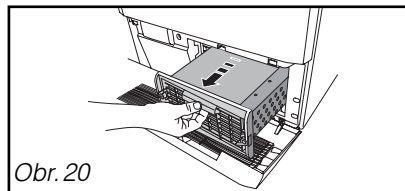

Obr. 20

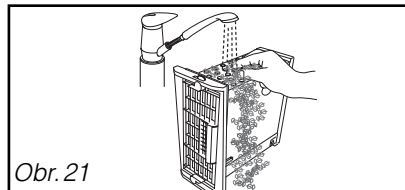

Obr. 21

## • ČIŠTĚNÍ SPOTŘEBIČE

**🔍 Doporučení :**  
K čištění ovládacího panelu, přístupu do bubny a povrchu tělesa sušičky používejte vždy jen houbu nebo hadřík namočený v mýdlové vodě.

- Dbejte, aby se okolo sušičky nehromadily nečistoty.
- Očistěte těsnění dvířek vlhkým hadříkem.
- Jednou za rok očistěte uložení filtru pomocí vysavače.

V každém případě je **zakázáno používat** (Obr. 22) :  
– Abrazivní čisticí prostředky v prášku  
– Kovové nebo umělohmotné houbičky  
– Čistidla na bázi alkoholu (líh, rozpouštědla, atd.).

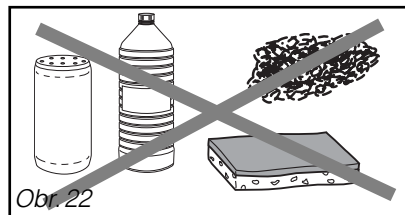

Obr. 22

**🔍 Doporučení :**  
Při používání sušičky se mohou objevit některé závady. V následující tabulce uvádíme body, které je v takových případech třeba zkontrolovat.

Závady :	Zkontrolujte, zda :
<b>Sušička nejde spustit :</b>	<ul style="list-style-type: none"> <li>- je elektrická zástrčka zapojena do sítě.</li> <li>- je zmáčknuté tlačítko Zapnuto/Vypnuto</li> <li>- jsou dvířka dobře zavřena</li> <li>- kondenzátor je dobře zablokován</li> </ul>
<b>Doby sušení jsou příliš dlouhé :</b>	<ul style="list-style-type: none"> <li>- filtr v bubnu není zanesený zplstnatělým odpadem.</li> <li>- je náplň dostatečně odstředěna (nejméně při 500 ot/min, přičemž k optimálnímu času sušení je třeba odstředění při 850 ot/min).</li> <li>- teplota v místnosti není příliš vysoká, zejména je-li místnost malá. V případě potřeby otevřete dveře nebo okno.</li> <li>- kondenzátor není zanesený.</li> <li>- vstupy a výstupy vzduchu jsou dostatečně volné, aby byla zajištěna potřebná cirkulace.</li> <li>- zvolený program sušení odpovídá typu prádla v bubnu.</li> </ul>
<b>Prádlo je příliš vlhké :</b>	<ul style="list-style-type: none"> <li>- filtr v bubnu není zanesený zplstnatělým odpadem.</li> <li>- volba typu sušení je správná (zda není příliš nízká): přejděte na vyšší program, nebo prodlužte dobu sušení.</li> <li>- kondenzátor není zanesený zplstnatělým odpadem.</li> </ul>
<b>Prádlo je příliš suché, příliš zmačkané :</b>	<ul style="list-style-type: none"> <li>- zvolená doba sušení není příliš dlouhá : je lépe zvolit kratší dobu sušení než příliš dlouhou; vyhněte se přesušení prádla, které pak se obtížně žehlí.</li> </ul>
<b>Sušení není rovnoměrné :</b>	<ul style="list-style-type: none"> <li>- náplň neobsahuje příliš odlišné typy prádla (např. prostěradla a džínsy).</li> <li>- prádlo bylo vloženo do bubny dostatečně „rozložené“.</li> <li>- buben není přetížený.</li> </ul>
<b>Prádlo ze syntetických vláken je nabitě statickou elektřinou :</b>	<ul style="list-style-type: none"> <li>- prádlo není příliš suché.</li> <li>- jste použili při praní avivážní prostředek, který značně přispívá ke zmírnění problémů spojených se statickou elektřinou</li> </ul>
<b>Svítil kontrolka “plná nádržka” :</b>	<ul style="list-style-type: none"> <li>- není sběrná nádržka na jímání vody plná: vyprázdněte ji a nasadte nazpět; dbejte, aby dobře zapadla do prostoru uložení.</li> </ul>
<b>Svítil kontrolka “plná nádržka”, ale nádržka je prázdná :</b>	<ul style="list-style-type: none"> <li>- je nádržka dobře osazena: zatlačte ji řádně na doraz.</li> <li>- je kondenzátor řádně zablokovaný po obou stranách.</li> </ul>

- **OPRAVY**

Případné opravy spotřebiče musí provádět kvalifikovaný pracovník. Voláte-li do servisu, uveďte veškeré potřebné údaje (model, typ, číslo série). Tyto údaje jsou uvedeny na štítku spotřebiče (Obr. 23).

**ORIGINÁLNÍ NÁHRADNÍ DÍLY**

Při provádění opravy či údržby žádejte výhodně používání **originálních náhradních dílů**.

